

4 szt. ciepłe
+
3 szt. zimne

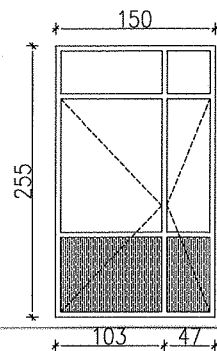

1 szt.ciepłe

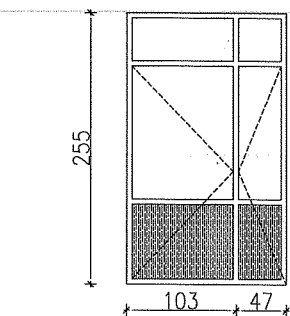

1 szt.ciepłe

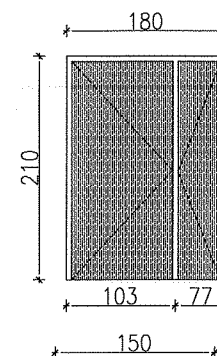

1 szt. zimna

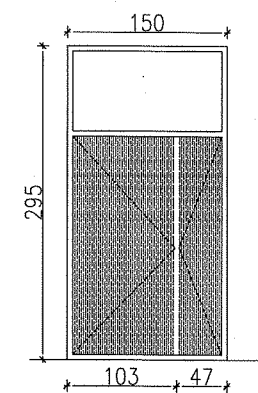

1 szt.ciepłe

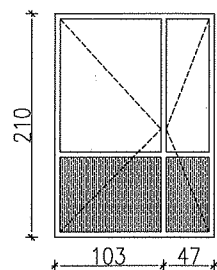

1 szt.zimne
p.poż. EI 60
szkoła/sala
gimnastyczna

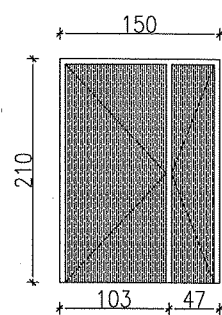

1 szt.ciepłe

Uwaga.

- drzwi aluminiowe w kolorze brązowym
- pakiety szkalne bezpieczne
- okucia: pochwyty + samozamykacze
- drzwi zewnętrzne zaopatrzyć w 2 zamki

stolarka
okienne

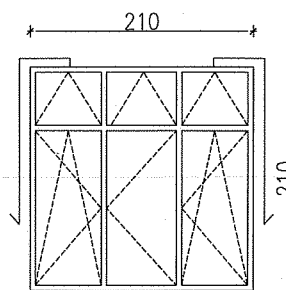

58 + 59 szt.

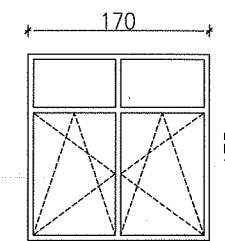

4 szt.

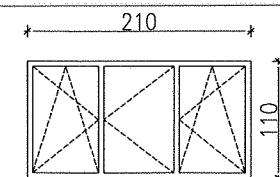

18 + 8 szt.

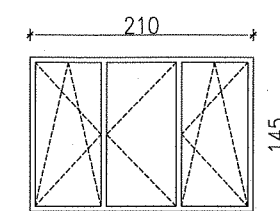

9 szt.

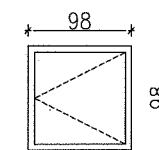

1 szt.

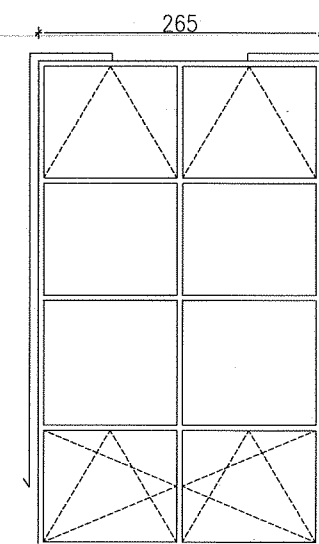

4 szt.

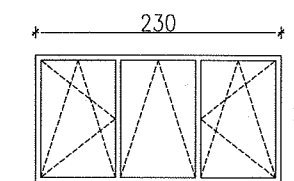

15 szt.

Uwaga.

- nawiewniki higrosterowane atestowane 176 szt.
- pakiet szklany o wsp. przew. ciepl. min.1.1W/m²K
- kolor biały, profile min. 5 komorowe o gr. min. 65 mm
- okucia uchylno-rozwierne z mikrowentylacją
- okna sali gimnastycznej szt.4 płyta poliwęglanowa bezbarwna o wsp.przew. ciepl. min.1.7W/m²K
- przewidzieć pomalowanie obróbki szpaletów

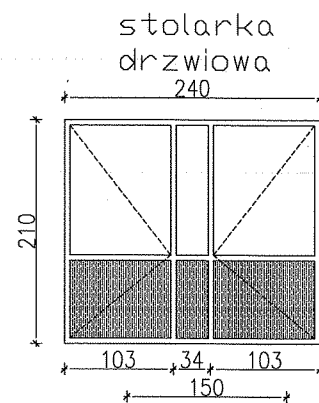

4 szt. ciepłe
+
3 szt. zimne

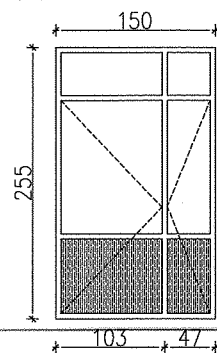

1 szt.ciepłe

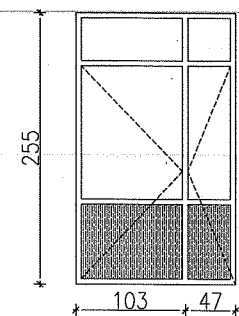

1 szt.ciepłe

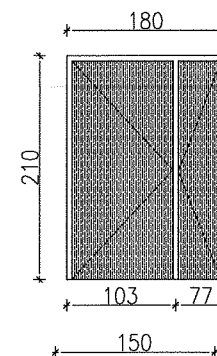

1 szt. zimna

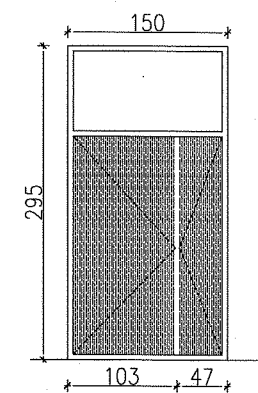

1 szt.ciepłe

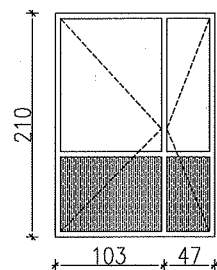

1 szt.zimne
p.poż. EI 60
szkoła/sala
gimnastyczna

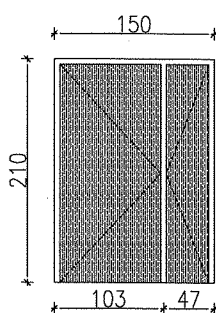

1 szt.ciepłe

Uwaga.

- drzwi aluminiowe w kolorze brązowym
- pakiety szkalne bezpieczne
- okucia: pochwyty + samozamykacze
- drzwi zewnętrzne zaopatrzyć w 2 zamki

stolarka
okienna

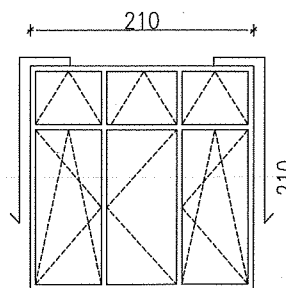

58 + 59 szt.

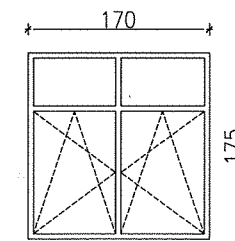

4 szt.

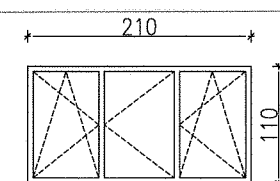

18 + 8 szt.

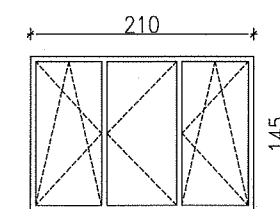

9 szt.

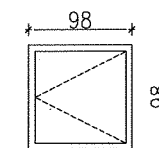

1 szt.

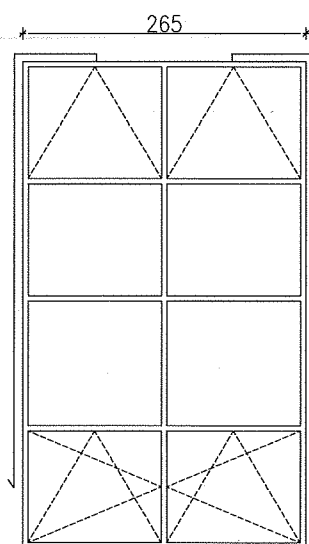

4 szt.

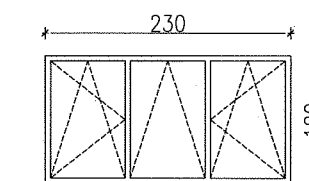

15 szt.

Uwaga.

- nawiewniki higrosterowane atestowane 176 szt.
- pakiet szklany o wsp. przew. ciepl. min.1.1W/m²K
- kolor biały, profile min. 5 komorowe o gr. min. 65 mm
- okucia uchylno-rozwiernie z mikrowentylacją
- okna sali gimnastycznej szt.4 płyta poliwęglanowa bezbarwna o wsp.przew. ciepl. min.1.7W/m²K
- przewidzieć pomalowanie obróbki szpaletów